



Nikko-Rack™

QUICK ADJUSTABLE MAGAZINES PAT.

NIX, INC.

スーパーニコラック Mサイズ 組立説明書

■この説明書をよくご覧いただいた上で組立てをしてください。

表記	品番
Type1	R25, N25, SR25
Type2	T25

ご使用上の注意

1. 洗浄剤、ねじロック、グリース等有機溶剤は絶対に使用しないでください。変形・破損を引き起こします。
2. 本製品を踏み合にしたり、腰掛けたりしないでください。破損しケガをする恐れがあります。
3. 本製品を投げたり、強い衝撃を加えないでください。変形・破損の恐れがあります。
4. 本製品を直射日光や紫外線にさらさないでください。変形・破損の恐れがあります。
5. 移動時には必ずレバーロックを確認してください。可動部が不意に動き、指等を挟む恐れがあります。
6. 本製品を高温乾燥炉などに投入しないでください。変形・破損の恐れがあります。
7. 再組立てなどの際、部品の尖った先端部に注意してください。ケガをする恐れがあります。

部品一覧 写真はいずれもType1(Type2の部品は形状、仕様が若干異なります。)

①-A
ガイドレールユニットA … 1ヶ



①-B
ガイドレールユニットB … 1ヶ

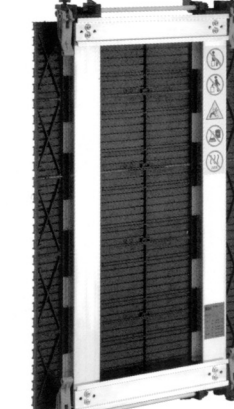

※Type2の場合はユニットA、ユニットBともに上下方向がありますので、注意してください。

② ベース …… 2ヶ



※Type1は天板用、底板用とも同じです。
※Type2は天板と底板で形状が異なります。間違えないよう注意してください。

③ ガイドチャンネルU …… 2ヶ
(Type2は4ヶ)



④ 六角穴付ボルト M6×16 …… 8本
(Type2は12本)



⑤ 平座金 …… 8ヶ
(Type2は12ヶ)



⑥ スペース …… 2ヶ
(Type2専用部品です。)

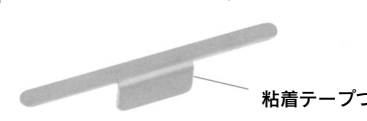

粘着テープつき

部品構成

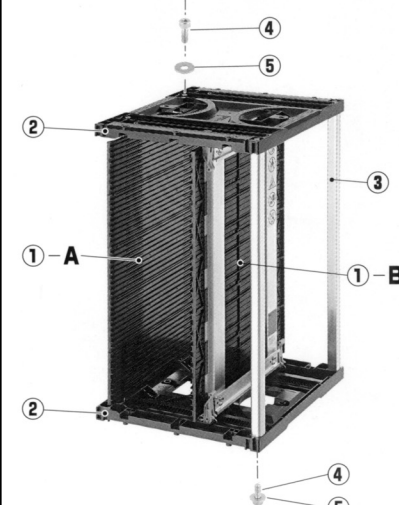

■本製品の組立てに関してご不明な点は右記までお問合せください。 ☎ 045-221-1350

組立て方法 ※組立ては①～④の順で行ってください。

① ガイドチャンネルUの取り付け

ベース(底板)にガイドチャンネルUを六角穴付ボルトで固定します。(2ヶ所)

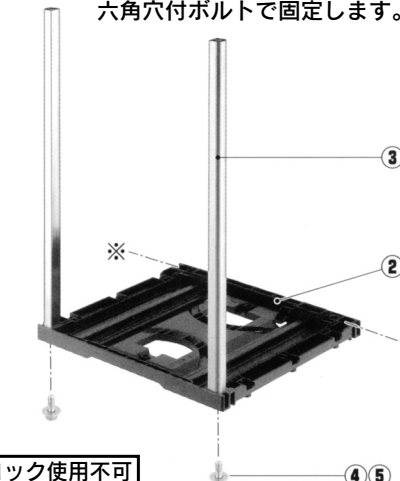

※ねじロック使用不可
●Type2(ガイドチャンネルU, 4本仕様)の場合は※印の所にも取り付けます。

② ガイドレールユニットAの取り付け

ベース(底板)にガイドレールユニットAを六角穴付ボルトで固定します。(2ヶ所)

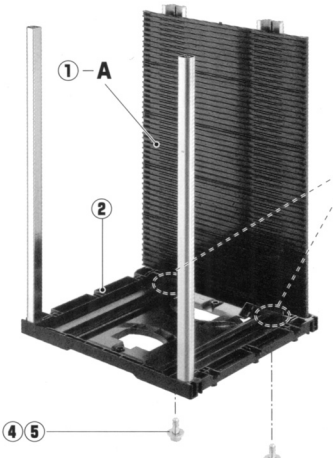

Type2の場合はガイドレールユニットAを取り付ける前に、ベースにスペーサー(Type2専用部品)を貼ってください。(2ヶ所)

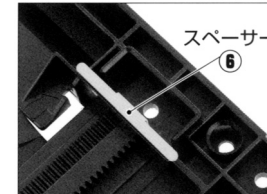

※ねじロック使用不可

③ ガイドレールユニットBの取り付け

注意
レバー(4ヶ所)を起こしてから取り付け作業を行ってください。

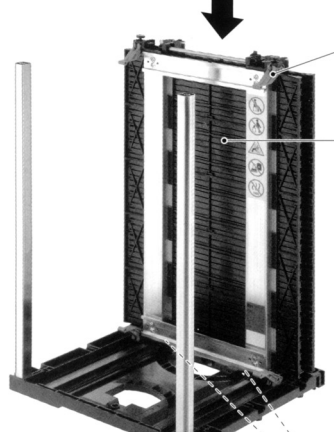

3-1
ベース(底板)にガイドレールユニットBを取り付けます。

この時、ユニットBの下部の突起部分をベースの溝部分に嵌めます。(写真右)

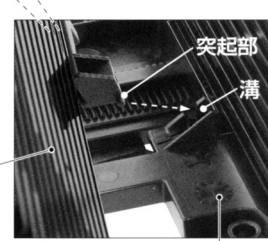

突起部
溝

ガイドレールユニットB
ベース(底板)

④ ベース(天板)の取り付け

4-1
ベース(天板)を取り付けます。この段階では六角穴付ボルトで固定しないでください。

4-2
つぎにベース(天板)の手前を左手で押さえながら、右手でガイドレールユニットBの上部をユニットB側に"カチッ"と音がするまで押します。(写真下)

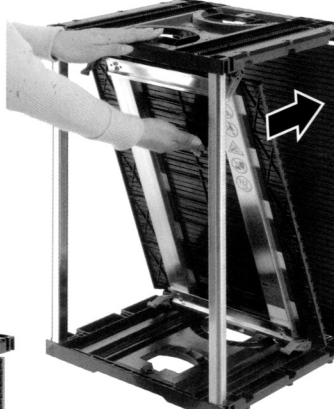

4-3
つぎに浮いているベース(天板)を上から押して、ユニットBのピンが見える状態にします。

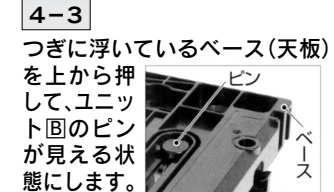

ピン
ベース

3-2
つぎにガイドレールユニットBを写真のように手前側に倒します。

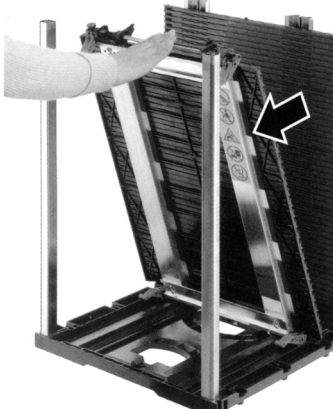

4-4
ガイドレールユニットBを手前にスライドさせてから、ベース(天板)を六角穴付ボルトで固定します。(4ヶ所)

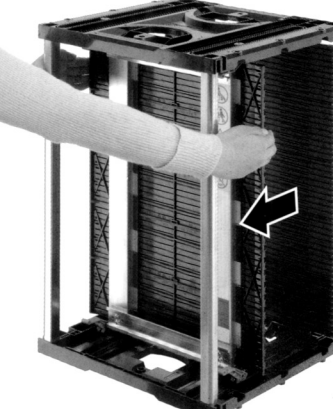

組立て完了